



Výklopná vrata Berry

Nejvíce kupovaná garážová vrata v Evropě

HÖRMANN



Exkluzivní provedení vrat

S motivem 905 ztvárníte čelo garáže zcela podle svých představ a osobního architektonického stylu. Ocelová rámová konstrukce určená pro výplň na straně stavby přitom tvoří solidní technický základ, na kterém můžete stavět. Pouze váš individuální vkus rozhoduje o druhu výplně. Díky tomu svá garážová vrata téměř neviditelně začleníte do celkového vzhledu fasády domu.

Motivy 902 a 905 dostanete také s praktickými integrovanými dveřmi, abyste měli ke všemu přístup, aniž by bylo nutné vrata zcela otevřít.

◀ Motiv 905 s výplní na straně stavby

◀ Motiv 902 okenní šed' RAL 7040 s integrovanými dveřmi

▼ Motiv 914 provozně bílá RAL 9016



Barvy na přání

Ocelová vrata se základním nástřikem polyesterovou práškovou barvou. Pozinkovaná křídla vrat a dveří jsou až k řezným hranám optimálně chráněna před povětrnostními vlivy a korozi. Ocelové motivy dostanete standardně ve zvlášť cenově výhodné provozně bílé barvě, v 7 zvýhodněných barvách za stejnou cenu a asi v 200 barvách podle škály RAL.



Vrata pro hromadné garáže

Výklopná vrata Berry jsou vhodná i pro bezpečné uzavření parkovacích stání v hromadných garážích. Ventilační otvory (cca 30 % plochy vrat) zaručují optimální větrání.

Ocelová vrata

Motiv	902	905	914
Provozně bílá RAL 9016, 7 zvyhodněných barev, RAL podle volby	•		•
Lze dodat integrované a vedlejší dveře	•	•	
Optimální pro podzemní a hromadné garáže			•
Šířka max. (mm)	3250 (5000*)	3000 (5000*)	3000
Výška max. (mm)	2750	2500	2750

* jako výklopná vrata Berry N500 motiv 405, resp. 402,
další informace najdete v brožuře Vrata pro dvojaráže a hromadné garáže



Patent Hörmann

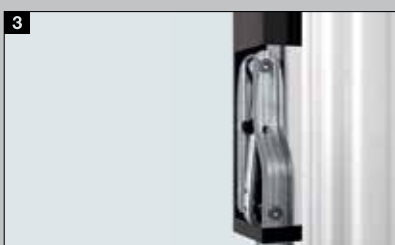

Patent Hörmann

1 Ochrana proti sevření

Pružné lišty z umělé hmoty mezi křídlem vrat a rámem (žádná ocel na ocel) a přídavné ochranné kryty nad rameny pák zajišťují účinnou ochranu proti sevření.

2 Vícenásobný pružinový bezpečnostní systém

Pokud by se některá pružina zlomila, ostatní neporušené pružiny vrata zajistí. Vzdálenost vinutí pružin je tak malá, že i dětské prsty jsou ve velké míře chráněny před sevřením.

3 Pohodlné zavírání

Pomocí speciálně tvarovaného ramene páky se vrata při zavírání sama přitáhnou.

4 Zajištění proti vloupání díky jedinečnému zamknutí otočnou západkou

U tohoto způsobu zamknutí se rohy křídla vrat pevně zajistí na rámu, takže vypáčení je prakticky nemožné. Se sadou pro dodatečnou výbavu, kterou lze snadno instalovat, můžete vrata navíc uzamknout i směrem nahoru.

Rozsah velikostí N 80

Výška vrat (BRH)	2750						
	2625						
	2500						
	2375						
	2250						
	2125						
	2000						
	1875						
		2000	2250	2500	2625	3000	3250
		Šířka vrat (BRB)					

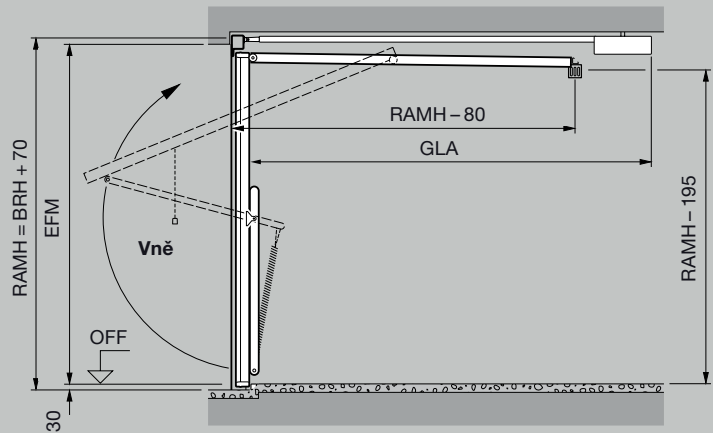

Normované velikosti N 80 pro samostatné garáže *

Objednací rozměry		Vnější rozměr rámu		Světlý průjezdný rozměr**		Montáž za otvorem			Montáž v otvoru		
BRB	BRH	RAMB	RAMH	LDB	LDH	šířka EFM (EBB)	x	výška EFM (EBH)	šířka EFM	x	výška EFM
2250	1920	2355	1990	2110	1800	2250 (2215 - 2340)	x	1920 (1890 - 1950)	2375	x	1970
	2000	2355	2070	2110	1880	2250 (2215 - 2340)	x	2000 (1970 - 2030)	2375	x	2050
	2075	2355	2145	2110	1955	2250 (2215 - 2340)	x	2075 (2045 - 2105)	2375	x	2125
	2125	2355	2195	2110	2005	2250 (2215 - 2340)	x	2125 (2095 - 2155)	2375	x	2175
2375	1920	2480	1990	2235	1800	2375 (2340 - 2465)	x	1920 (1890 - 1950)	2500	x	1970
	2000	2480	2070	2235	1880	2375 (2340 - 2465)	x	2000 (1970 - 2030)	2500	x	2050
	2075	2480	2145	2235	1955	2375 (2340 - 2465)	x	2075 (2045 - 2105)	2500	x	2125
	2125	2480	2195	2235	2005	2375 (2340 - 2465)	x	2125 (2095 - 2155)	2500	x	2175
	2250	2480	2320	2235	2130	2375 (2340 - 2465)	x	2250 (2220 - 2280)	2500	x	2300
	2375	2480	2445	2235	2255	2375 (2340 - 2465)	x	2375 (2345 - 2405)	2500	x	2425
2500	1920	2605	1990	2360	1800	2500 (2465 - 2590)	x	1920 (1890 - 1950)	2625	x	1970
	2000	2605	2070	2360	1880	2500 (2465 - 2590)	x	2000 (1970 - 2030)	2625	x	2050
	2075	2605	2145	2360	1955	2500 (2465 - 2590)	x	2075 (2045 - 2105)	2625	x	2125
	2125	2605	2195	2360	2005	2500 (2465 - 2590)	x	2125 (2095 - 2155)	2625	x	2175
	2250	2605	2320	2360	2130	2500 (2465 - 2590)	x	2250 (2220 - 2280)	2625	x	2300
	2375	2605	2445	2360	2255	2500 (2465 - 2590)	x	2375 (2345 - 2405)	2625	x	2425
	2500	2605	2570	2360	2380	2500 (2465 - 2590)	x	2500 (2470 - 2530)	2625	x	2550
	2750	2605	2820	2360	2630	2500 (2465 - 2590)	x	2750 (2720 - 2780)	2625	x	2800
2625	2125	2730	2195	2485	2005	2625 (2590 - 2715)	x	2125 (2095 - 2155)	2750	x	2175
	2000	2855	2070	2610	1880	2750 (2715 - 2840)	x	2000 (1970 - 2030)	2875	x	2050
	2125	2855	2195	2610	2005	2750 (2715 - 2840)	x	2125 (2095 - 2155)	2875	x	2175
2750	2000	3105	2070	2860	1880	3000 (2965 - 3090)	x	2000 (1970 - 2030)	3125	x	2050
	2125	3105	2195	2860	2005	3000 (2965 - 3090)	x	2125 (2095 - 2155)	3125	x	2175

Výklopná vrata Berry N500 do šířky 5000 mm a další motivy vrat najdete v brožůře Vrata pro dvougaráže a hromadné garáže

Typ vrat N 80 pro samostatné garáže

Vodorovný řez Montáž za otvorem

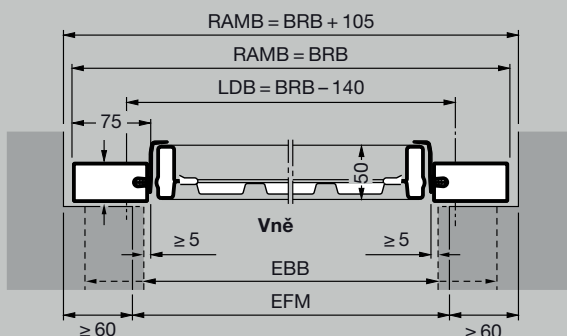

Svislý řez Vrata se spodním dorazem

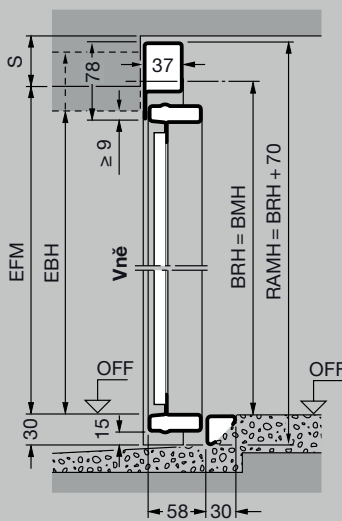

Vodorovný řez Montáž v otvoru

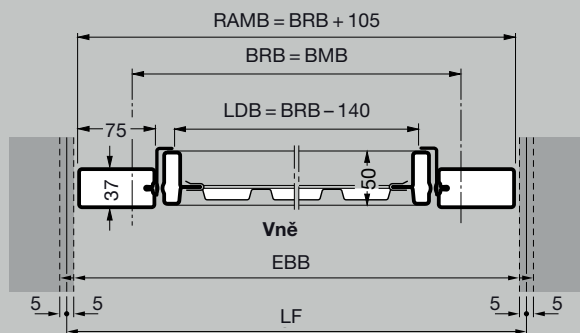

Svislý řez Vrata se spodním dorazem

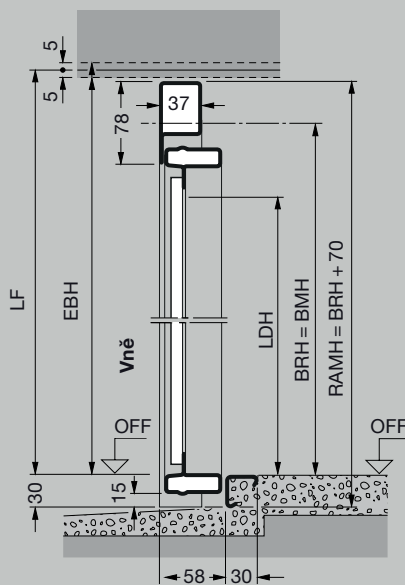

Vysvětlivky

BMB	Objednací rozměr, šířka
BMH	Objednací rozměr, výška
BRB	Doporučený stavební rozměr, šířka
BRH	Doporučený stavební rozměr, výška
RAMB	Vnější rozměr rámu, šířka
RAMH	Vnější rozměr rámu, výška
LDB	Světlá průjezdná šířka
LDH	Světlá průjezdná výška
GIM	Vnitřní rozměr garáže
EFM	Doporučený konečný rozměr
LF	Konečný světlý rozměr
FM	Konečný rozměr
EBB	Oblast montáže, šířka
EBH	Oblast montáže, výška
OFF	Horní hrana hotové podlahy
W	Celková délka s pohonem ProMatic / SupraMatic

3200 mm do výšky vrat
2500 mm

3450 mm do výšky vrat
2750 mm

S	Potřebný prostor u překladu s ocelovou výplní ≥ 50 mm motiv 905, 941 ≥ 65 mm s dřevěnou výplní ≥ 65 mm
---	-----------------------------------------------------------------------------------------------------------------------

Vrata s modernizační clonou

Šířka konečného rozměru smí být max. o 10 mm menší. Výška konečného rozměru při montáži se spodním dorazem smí být max. o 10 mm menší. U vrat s průběžnou podlahou (zárubeň na horní hraně hotové podlahy) je třeba ke konečnému rozměru přičíst 30 mm.

Upozornění:

* V závislosti na motivu vrat

** LDH pro vrata se spodním dorazem

Jednokřídlé vedlejší dveře
s rohovou zárubní

Svislý řez Dveře bez spodního dorazu

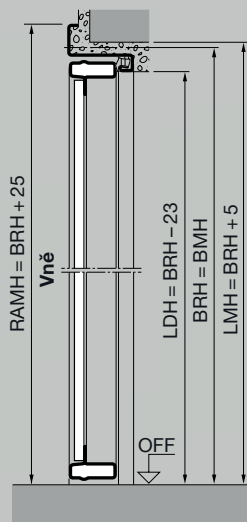

Vodorovný řez

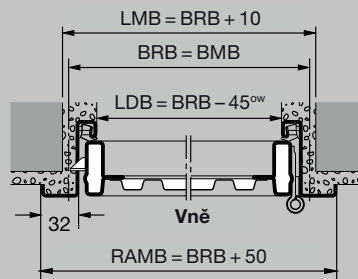

Dvoukřídlé vedlejší dveře
s rohovou zárubní

Svislý řez Dveře se spodním dorazem

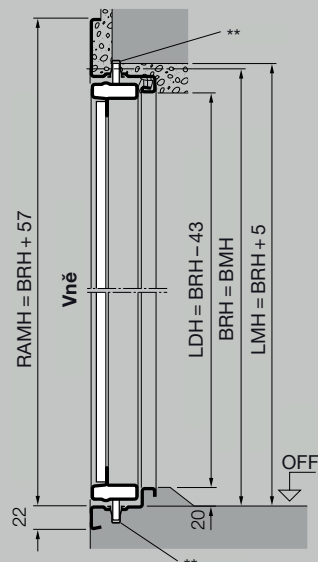

Vodorovný řez

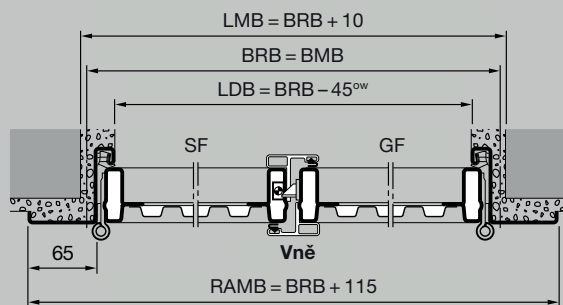

Normované velikosti pro jednokřídlé vedlejší dveře s rohovou zárubní

Objednací rozměry		Světlý rozměr hrubého otvoru		Světlý průchozí rozměr se spodním dorazem*		Výška kliky (cca)
BRB	BRH	LMB	LMH	LDB	LDH	od OFF (horní hrany hotové podlahy)
875	1875	885	1880	830	1837	990
	2000	885	2005	830	1962	1050
	2125	885	2130	830	2087	1115
1000	2000	1010	2005	955	1962	1050
	2125	1010	2130	955	2087	1115

Speciální velikosti a provedení na vyžádání – max. rozsah velikostí (BR): 1250 × 2375 mm.

Normované velikosti s ocelovou výplní a pro montáž výplně na straně stavby jsou standardně dodávány s vnějším dorazem. Po přešroubování kování je možný vnitřní doraz. Motivy s celoplošnou dřevěnou výplní jsou možné jen pro vnější doraz.

Vysvětlivky

BMB	Objednací rozměr, šířka
BMH	Objednací rozměr, výška
BRB	Doporučený stavební rozměr, šířka
BRH	Doporučený stavební rozměr, výška
LMB	Světlý rozměr hrubého otvoru, šířka
LMH	Světlý rozměr hrubého otvoru, výška
RAMB	Vnější rozměr rámu, šířka
RAMH	Vnější rozměr rámu, výška
LDB	Světlá průjezdná šířka / světlá průchozí šířka
LDH	Světlá průjezdná výška / světlá průchozí výška
	Světlá průchozí šířka se zmenší při úhlu otevření menším než 180°.
OFF	Horní hrana hotové podlahy
OW	Úhel otevření 180°
SF	Pevné křídlo
GF	Průchozí křídlo

Upozornění:

* LDH bez spodního dorazu + 15 mm

** vybrání v oblasti zapuštěné zástrčky U na straně stavby

Rozsah velikostí pro dvoukřídlé vedlejší dveře s rohovou zárubní

Šířka (BRB) 1300 až 2500 mm

Výška (BRH) 1750 až 2250 mm

Dodání standardně pro vnější doraz, průchozí křídlo vpravo, vnitřní doraz, resp. uspořádání průchozího křídla vlevo – uveďte prosím při objednávání!

Varianty montáže

Vnější doraz, otevírání ven

jednokřídlé

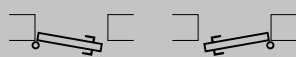

DIN vlevo

DIN vpravo

dvoukřídlé

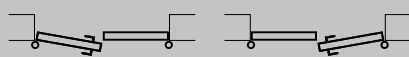

průchozí křídlo DIN vlevo

průchozí křídlo DIN vpravo

Vnitřní doraz, otevírání dovnitř

jednokřídlé

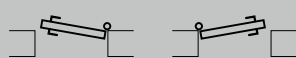

DIN vlevo

DIN vpravo

dvoukřídlé

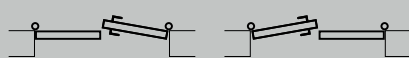

průchozí křídlo DIN vlevo

průchozí křídlo DIN vpravo

U dveří s vnitřním dorazem je v každém případě nutné odstranit spodní příložený úhelník, resp. transportní úhelník a zajistit odtok vody směrem ven. Dveře montované z vnější strany je třeba přednostně instalovat s vnějším dorazem.

Jednokřídlé vedlejší dveře
s blokovou zárubní 65

Svislý řez Dveře bez spodního dorazu

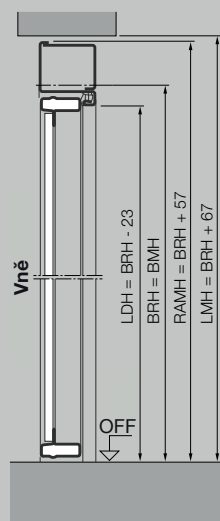

Dvoukřídlé vedlejší dveře
s blokovou zárubní 65

Svislý řez Dveře se spodním dorazem

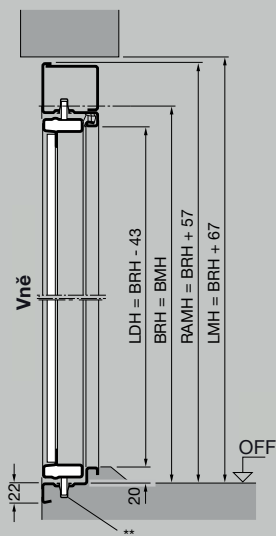

Vodorovný řez

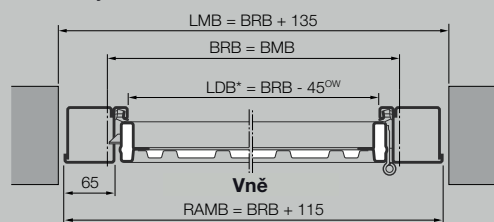

Vodorovný řez

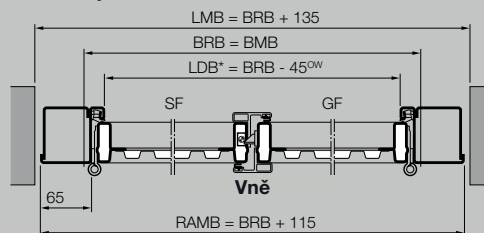

Normované velikosti pro jednokřídlé vedlejší dveře
s blokovou zárubní 65

Objednací rozměry		Světlý rozměr hrubého otvoru		Světlý průchozí rozměr se spodním dorazem*		Výška kliky (cca)
BRB	BRH	LMB	LMH	LDB	LDH	od OFF (horní hrany hotové podlahy)
875	1875	1010	1942	830	1837	990
	2000	1010	2067	830	1962	1050
	2125	1010	2192	830	2087	1115
1000	2000	2135	2067	955	1962	1050
	2125	2135	2192	955	2087	1115

Speciální velikosti a provedení na vyžádání – max. rozsah velikostí (BR): 1250 × 2375 mm.

Normované velikosti s ocelovou výplní a pro montáž výplně na straně stavby jsou standardně dodávány s vnějším dorazem. Po přešroubování kování je možný vnitřní doraz. Motivy s celoplošnou dřevěnou výplní jsou možné jen pro vnější doraz.

Rozsah velikostí pro dvoukřídlé vedlejší dveře s blokovou zárubní 65

Šířka (BRB) 1300 až 2500 mm
Výška (BRH) 1750 až 2250 mm

Dodání standardně pro vnější doraz, průchozí křídlo vpravo, vnitřní doraz, resp. uspořádání průchozího křídla vlevo – uveďte prosím při objednávání!

Jednokřídlé vedlejší dveře s blokovou zárubní 32

Svislý řez Dveře se spodním dorazem

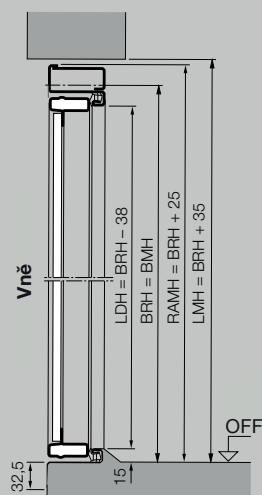

Jednokřídlé vedlejší dveře s upínací zárubní

Svislý řez Dveře se spodním dorazem

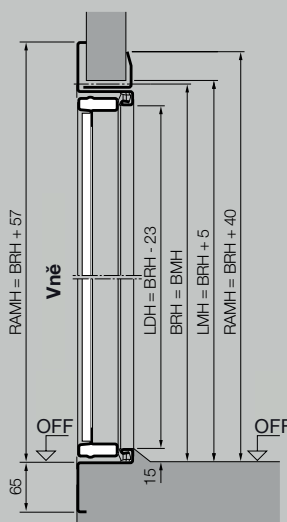

Vodorovný řez

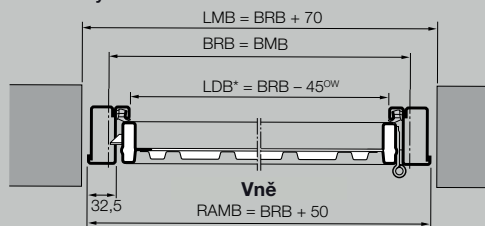

Vodorovný řez

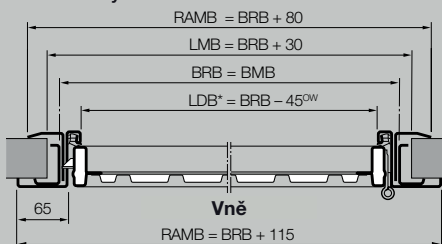

Normované velikosti pro jednokřídlé vedlejší dveře s blokovou zárubní 32 / upínací zárubní

Objednací rozměry		Světlý rozměr hrubého otvoru		Světlý průchozí rozměr se spodním dorazem*		Výška kliky (cca)
BRB	BRH	LMB	LMH	LDB	LDH	od OFF (horní hrany hotové podlahy)
875	1875	945	1910	830	1837	990
	2000	945	2035	830	1962	1050
	2125	945	2160	830	2087	1115
1000	2000	1070	2035	955	1962	1050
	2125	1070	2160	955	2087	1115

Speciální velikosti a provedení na vyžádání – max. rozsah velikostí (BR): 1250 × 2375 mm.

Normované velikosti s ocelovou výplní a pro montáž výplně na straně stavby jsou standardně dodávány s vnějším dorazem. Po přešroubování kování je možný vnitřní doraz. Motivy s celoplošnou dřevěnou výplní jsou možné jen pro vnější doraz.

Vysvětlivky

- BMB Objednací rozměr, šířka
 - BMH Objednací rozměr, výška
 - BRB Doporučený stavební rozměr, šířka
 - BRH Doporučený stavební rozměr, výška
 - LMB Světlý rozměr hrubého otvoru, šířka
 - LMH Světlý rozměr hrubého otvoru, výška
 - LDB Světlá průjezdná šířka / světlá průchozí šířka
 - LDH Světlá průjezdná výška / světlá průchozí výška
- Světlá průchozí šířka se zmenší při úhlu otevření menším než 180°.
- OFF Horní hrana hotové podlahy
 - OW Úhel otevření 180°
 - SF Pevné křídlo
 - GF Průchozí křídlo

Upozornění:

- * LDH bez spodního dorazu + 15 mm
- ** vybrání v oblasti zapuštěné zástrčky U na straně stavby

Variety montáže vedlejších dveří

Vnější doraz, otevírání ven

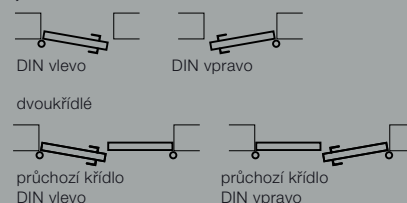

Vnitřní doraz, otevírání dovnitř

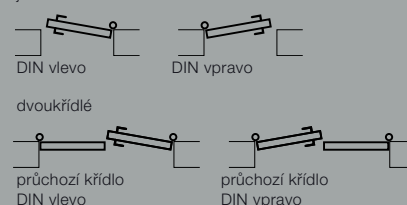

U dveří s vnitřním dorazem je v každém případě nutné odstranit spodní příložný úhelník, resp. transportní úhelník a zajistit odtok vody směrem ven. Dveře montované z vnější strany je třeba přednostně instalovat s vnějším dorazem.



HORMANN

Zažijte kvalitu Hörmann u novostavby i modernizace

S firmou Hörmann můžete vše optimálně naplánovat. Pečlivě navzájem přizpůsobená řešení vám nabízejí v každé oblasti špičkové produkty s vysokou funkcí.

- **Garážová vrata**

Optimálně přizpůsobená vašemu osobnímu architektonickému stylu: výklopná nebo sekční vrata z oceli nebo ze dřeva.

- **Pohony vrat a dveří**

Užívejte si vysokého komfortu a bezpečnostních prvků bránících vloupání díky pohonům Hörmann pro garáže a vjezdové brány. Využijte také přednosti a komfortu dveřních pohonů Hörmann ve svých obývacích prostorách.

- **Domovní dveře**

V našich rozsáhlých programech domovních dveří najdete motiv dveří podle svého přání pro jakékoli potřeby a nároky.

- **Interiérové dveře**

Kvalitní dřevěné vnitřní dveře a celoskleněné dveře dodají vašemu domovu mimořádnou útulnost a harmonicky se začlení do celkového vzhledu vašich vlastních čtyř stěn.

- **Ocelové dveře**

Kvalitní dveře pro libovolné části vašeho domu, od sklepa až po půdu.

- **Zárubně**

Vyberte si z rozsáhlého programu pro nové stavby i rozšiřování a modernizaci.



Garážová vrata a pohony vrat



Interiérové dveře a pohony dveří



Ocelové dveře

Hörmann: kvalita bez kompromisu



Hörmann KG Amshausen, Německo



Hörmann KG Antriebstechnik, Německo



Hörmann KG Brandis, Německo



Hörmann KG Brockhagen, Německo



Hörmann KG Dissen, Německo



Hörmann KG Eckelhausen, Německo



Hörmann KG Freisen, Německo



Hörmann KG Ichttershausen, Německo



Hörmann KG Werne, Německo



Hörmann Alkmaar B.V., Nizozemsko



Hörmann Legnica Sp. z o.o., Polsko



Hörmann Beijing, Čína



Hörmann Tianjin, Čína



Hörmann LLC, Montgomery IL, USA



Hörmann Flexon LLC, Burgettstown PA, USA



Shakti Hörmann Ltd., Indie

Společnost Hörmann nabízí ve svém sortimentu jako jediný výrobce na evropském trhu všechny důležité stavební prvky. Jsou zhotovovány ve vysoce specializovaných závodech pomocí nejnovější techniky. Díky celoplošnému pokrytí prodejních a servisních organizací v Evropě a přítomnosti v Americe a Asii je Hörmann váš silný mezinárodní partner pro vysoce kvalitní stavební prvky. V kvalitě bez kompromisu.

GARÁŽOVÁ VRATA
POHONY
PRŮMYSLOVÁ VRATA
NAKLÁDACÍ TECHNIKA
DVEŘE
ZÁRUBNĚ



Premium partner českého národního týmu

HÖRMANN