



# Boční sekční vrata

NOVINKA: Více možností provedení díky 6 dekorům Decograin

**HÖRMANN**

## Objevte prostorový zázrak

Boční sekční vrata Hörmann jsou ideálním řešením pro speciální montážní situace: Na rozdíl od výklopných, sekčních nebo rolovacích vrat se tento druh vratové konstrukce neotevívá nahoru, ale do strany. To je zvláště výhodné, pokud má strop garáže zůstat volný například pro uložení věcí (surfovacích prken apod.) nebo pokud křídlo vrat nelze ze stavebních důvodů (šikmá střecha, nízký překlad, překážející odpadové trubky) umístit nebo namontovat pod strop.





„K dobrému jménu je třeba se dopracovat.“ August Hörmann

Zcela ve smyslu zakladatele firmy je dnes značka Hörmann opravdovým příslibem kvality. Rodinný podnik s více než 80 lety zkušeností ve výrobě vrat a pohonů a více než 20 miliony prodaných vrat a pohonů se stal evropským výrobcem č. 1. To vám při nákupu bočních sekčních vrat Hörmann dává dobrý pocit.



## 1 Značková kvalita z Německa

Všechny komponenty vrat a pohonů společnost Hörmann sama vyvíjí a vyrábí, jsou **stoprocentně vzájemně sladěny** a pro vaši bezpečnost **testovány a certifikovány** nezávislými uznávanými ústavy. Jsou vyráběny podle systému managementu kvality DIN ISO 9001 v Německu a splňují všechny požadavky evropské normy 13241-1. Naši vysoce kvalifikovaní zaměstnanci navíc intenzivně pracují na nových výrobcích, neustálém dalším vývoji a zlepšování detailů. Tak vznikají patenty a výhradní postavení na trhu.

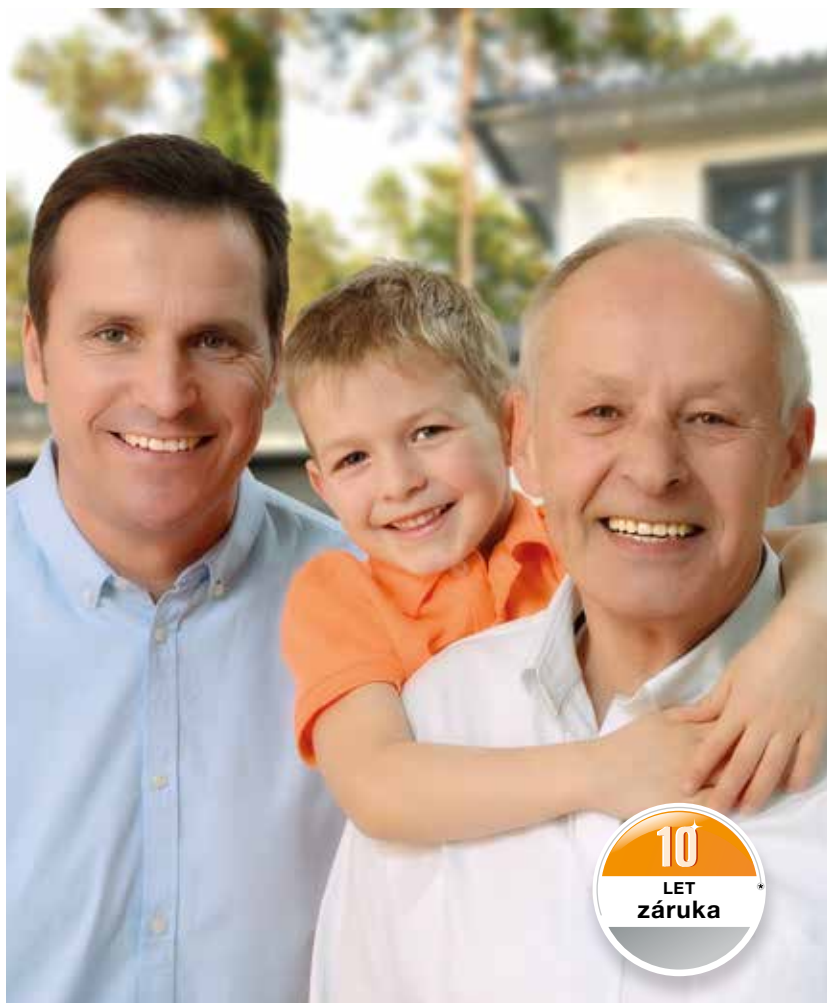

## 2 Garážová vrata pro několik generací

Dlouhodobé zkoušky za reálných podmínek zajišťují vyztužené sériové výrobky v kvalitě Hörmann. Díky tomu a díky vynikajícím technickým řešením, jakož i nekompromisnímu zajišťování kvality dostane zákazník společnosti Hörmann **desetiletou záruku na všechna boční sekční vrata a pětiletou záruku na pohony Hörmann.\***

\* Podrobné záruční podmínky najdete na adrese: [www.hormann.cz](http://www.hormann.cz)

## 3 Pohled do budoucnosti

Společnost Hörmann jde příkladem. Proto podnik pokrývá **svou potřebu energie ze 100 % ze „zelené“ elektřiny**. Prostřednictvím zavedení inteligentního a certifikovaného systému managementu hospodaření s energií současně ročně ušetří mnoho tun CO<sub>2</sub>. A v neposlední řadě společnost Hörmann nabízí výrobky pro trvale udržitelné stavění.



## 4 Lehká, tichá, precizní

Panely o tloušťce 42 mm vyplněné polyuretanovou pěnou jsou bezpečně a precizně vedeny nahoře **stabilními vodicími kladkami** a dole v zaoblené podlahové kolejnici. Díky konstrukci, která je na obou koncích otevřená, lze podlahovou kolejnici snadno čistit.

## 5 Spolehlivá

Tvar článků vrat a závěsů optimálně přizpůsobený přechodům lamel **zabraňuje sevření prstů**.

**Spolehlivé automatické vypínání je funkční jak při otevírání, tak při zavírání vrat.** Při výskytu nečekaných překážek v prostoru otevírání nebo na kolejnicih na stěně se vrata ihned zastaví. Osoby jsou tak chráněny před zraněním a vozidla nebo předměty před poškozením.

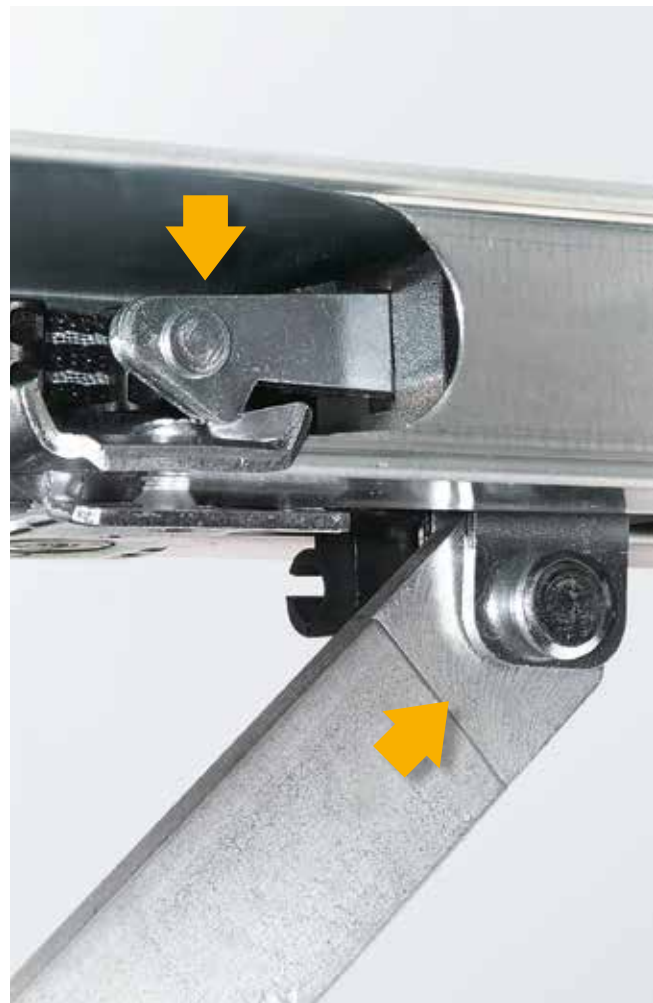

## 6 Komfortní

**Pro průchod osob se boční sekční vrata mohou rychle a jednoduše otevřít také jen částečně.**

Tak se rychleji dostanete do garáže, abyste si např. vyzvedli jízdní kolo.

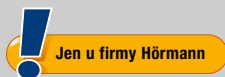

U vrat s pohonem **je možno šířku pro průchod osob individuálně nastavit**. Obsluha se provádí pomocí dálkového ovladače nebo volitelného madla vrat s modulem dálkového ovládní.

Další informace najdete na straně 18.

## 7 Bezpečná

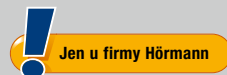

**Mechanické zajištění proti zvednutí v kolejnici pohonu**

Nevítaní hosté nemají u automatických vrat Hörmann téměř žádnou šanci. Jakmile se garážová vrata zavřou, zapadne **zajištění proti zvednutí** automaticky do dorazu vodící kolejnice, **vrata jsou ihned uzamknuta a chráněna proti vypáčení**. Toto patentované uzamknutí vrat funguje čistě mechanicky, a proto zůstává na rozdíl od konkurenčních pohonů účinné i při výpadku elektřiny. Dva háky na boku vrat navíc pevně spojují konec křídla vrat s boční zárubní.



Podívejte se na krátký film na adrese: [www.hormann.cz/video](http://www.hormann.cz/video)



## 8 Dálkové ovládání BiSecur s certifikovanou bezpečností



Jen u firmy Hörmann

Obousměrné dálkové ovládání BiSecur představuje **nejmodernější techniku** pro komfortní a bezpečnou obsluhu pohonů garážových vrat a vjezdových bran, pohonů dveří, osvětlení a dalších zařízení. Tato mimořádně bezpečná metoda šifrování BiSecur, vyvinutá firmou Hörmann, se stabilním dosahem bez rušení vám poskytuje jistotu, že nikdo cizí nemůže zkopírovat váš kód dálkového ovládání. Byla testována a certifikována bezpečnostními experty univerzity v Bochumi.



Podívejte se na krátký film na adrese:  
[www.hormann.cz/video](http://www.hormann.cz/video)

## 9 Perfektně sladěné a na 100 % kompatibilní

**Všechny pohony, přijímače a ovládací prvky BiSecur jsou 100 % kompatibilní.** Jedním

dálkovým ovladačem nebo např. kódovací klávesnicí pohodlně otevřete nejen svá garážová vrata, ale i vjezdovou bránu vybavenou pohonem Hörmann a obsluhujete pohony dveří nebo další zařízení s přijímači BiSecur.

Pomocí naší aplikace \* v kombinaci s internetovou branou BiSecur Hörmann můžete pohony garážových vrat a vjezdové brány Hörmann, domovní dveře Hörmann \*\* nebo pohon vnitřních dveří PortaMatic a další zařízení ovládat komfortně **prostřednictvím chytrého telefonu nebo tabletu.**

\* Pro chytré telefony nebo tablety s operačním systémem iOS a Android.

\*\* Tato funkce vyžaduje, aby byly domovní dveře ThermoCarbon / ThermoSafe Hörmann vybaveny automatickým zámekem S5 / S7 Smart.





## 10 Komfortní dotazování na polohu vrat

**Už nikdy nemusíte při větru a nečase vycházet před dveře,** abyste se podívali, zda jsou vrata zavřená. Po stisku tlačítka indikuje barva LED na dálkovém ovladači HS 5 BS polohu vrat. Na přání vrata dalším stisknutím tlačítka\*\*\* zavřete. Pohodlněji a bezpečněji už svá vrata ovládat nemůžete.

\*\*\* Při obsluze bez přímého dohledu na vrata je nutná přídatná světelná závora.

## 11 Vynikající design

**Exkluzivní dálkové ovladače BiSecur** přesvědčují kromě designu v černé nebo bílé barvě také elegantním tvarem, který zvlášť příjemně padne do ruky.

Dálkové ovladače BiSecur Hörmann s volitelným vysoce lesklým povrchem se vzhledem klavírového laku získaly renomované ocenění reddot design award za exkluzivní design.



Podívejte se na krátký film na adrese:  
[www.hormann.cz/video](http://www.hormann.cz/video)

Obrázek nahoře: dálkový ovladač HS 5 BS se stanicí dálkového ovladače (volitelnou).

## Boční sekční vrata HST

Sendvičové panely o tloušťce 42 mm vyplněné polyuretanovou pěnou přesvědčují velmi dobrou zvukovou a tepelnou izolací, jakož i vysokou stabilitou křídla vrat a příjemně klidným chodem.



Drážka M, dopravní bílá RAL 9016



Drážka L, dopravní bílá RAL 9016



Drážka L, dopravní bílá RAL 9016

Motiv 461 s prosklením

Motiv 451 bez prosklení (bez obrázku)

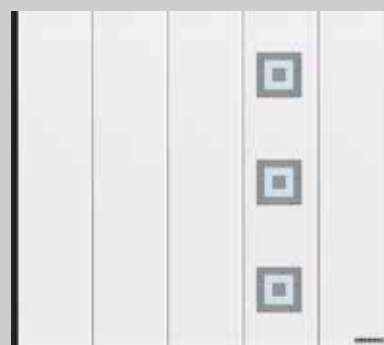

Drážka L, dopravní bílá RAL 9016

Motiv 462 s prosklením

Motiv 452 bez prosklení (bez obrázku)



Drážka L, dopravní bílá RAL 9016  
Motiv 454



Drážka L, dopravní bílá RAL 9016  
Motiv 469 s prosklením  
Motiv 459 bez prosklení (bez obrázku)

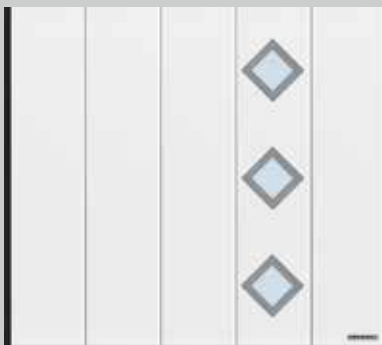

Drážka L, dopravní bílá RAL 9016  
Motiv 481 s prosklením  
Motiv 471 bez prosklení (bez obrázku)

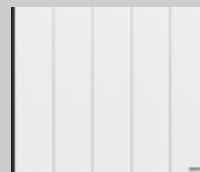

	Drážka M	Drážka L
Woodgrain	dopravní bílá RAL 9016 15 zvýhodněných barev RAL podle volby	dopravní bílá RAL 9016 15 zvýhodněných barev RAL podle volby
Sandgrain	dopravní bílá RAL 9016 3 zvýhodněné barvy	dopravní bílá RAL 9016 3 zvýhodněné barvy
Silkgrain	dopravní bílá RAL 9016 15 zvýhodněných barev RAL podle volby	dopravní bílá RAL 9016 15 zvýhodněných barev RAL podle volby
Decograin*	zlatý dub, tmavý dub / ořech, tmavý dub – rustical, Rosewood, dub Winchester, Titan Metallic CH 703	zlatý dub, tmavý dub / ořech, tmavý dub – rustical, Rosewood, dub Winchester, Titan Metallic CH 703
Šířka max.	6500 mm	6500 mm
Výška max.	3000 mm	3000 mm

\* Drážka L s designovými prvky není k dispozici s povrchem Decograin



## Výkonnostní charakteristiky podle evropské normy 13241-1

### Tepelná izolace

lamela  $U = 0,5 \text{ W}/(\text{m}^2\cdot\text{K})$   
zabudovaná vrata\*  $U = 1,9 \text{ W}/(\text{m}^2\cdot\text{K})$

### Těsnost

vzduch třída 0  
voda třída 0

zatížení větrem třída 3

\* Koefficient U platí pro zabudovaná vrata bez prosklení ve velikosti: 5000 × 2125 mm

Příklady motivů ukazují vrata o rozměrech 2500 × 2125 mm.  
Všechny barvy najdete na následujících stranách, technická data od strany 28.

## Vy si vybíráte

Ztvárněte svá garážová vrata zcela individuálně podle svého přání. Můžete si vybírat až ze 4 povrchů a ty pak barevně sladit se vzhledem svého domu. Kromě toho můžete volit mezi 15 zvýhodněnými barvami za stejnou cenu, cca 200 barvami podle RAL a 3 dekory Decograin. Abyste ze svých nových vrat měli dlouho radost, jsou povrchy našich vrat optimálně chráněny proti korozi. Žárově pozinkovaný materiál a kvalitní oboustranný základní polyesterový nátěr odpuzuje dešťové kapky.

### Ocelové povrchy

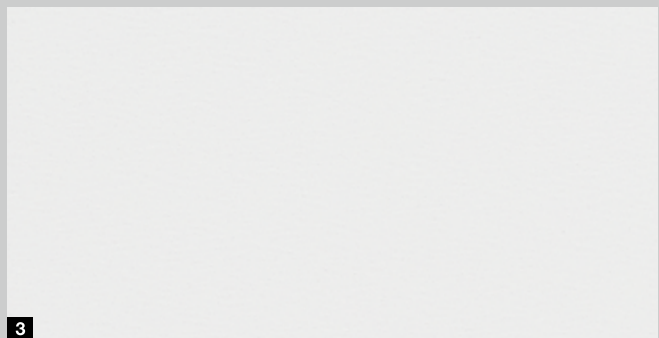
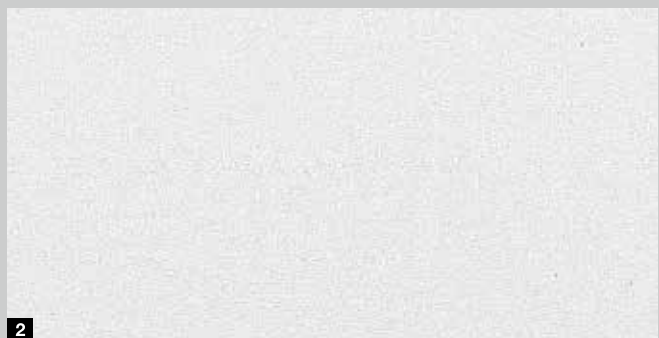

#### Upozornění:

Vnitřní strany bočních sekčních vrat se standardně dodávají v barevném odstínu šedobílá RAL 9002.

Tmavým barvám je vhodné se u dvoustěnných ocelových vrat obrácených ke slunci vyhýbat, protože prohnutí lamel, ke kterému by mohlo docházet, může omezovat funkci vrat.

Všechny údaje o barvách na základě příslušné barvy RAL. Vyobrazení barev a povrchů není z důvodů techniky tisku barevně závazné. Nechte si prosím poradit od autorizovaného prodejce Hörmann.

## 1 Woodgrain

U cenově výhodného, robustního povrchu Woodgrain se vzorem řezu pilou věrným originálu lze díky reliéfu bez problémů opravit malé škrábance.

## 2 Sandgrain

Jemně strukturovaný povrch Sandgrain pro stavebníky, kterým záleží na ceně, je vhodný zejména pro moderní domy.

## 3 Silkgrain

Hedvábně hladký povrch Silkgrain je díky elegantnímu vzhledu vrat první volbou u moderní architektury.

## 4 Decograin

Povrchy Decograin vašim sekčním vratům dodají do detailu věrný, markantní vzhled dřeva, popřípadě eleganci v metalickém antracitovém odstínu.

## Standardní barva



1

## 15 zvýhodněných barev

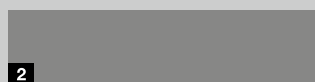

2

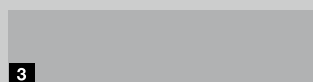

3



4



5



6



7

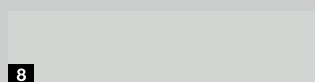

8

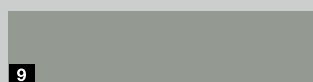

9

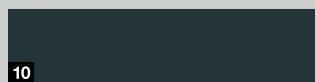

10

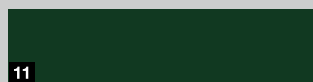

11

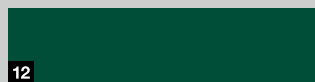

12



13

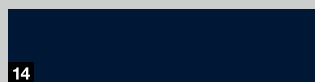

14



15

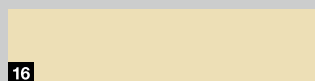

16

- |    |          |                     |
|----|----------|---------------------|
| 1  | RAL 9016 | dopravní bílá       |
| 2  | RAL 9007 | šedý hliník         |
| 3  | RAL 9006 | bílý hliník*        |
| 4  | RAL 8028 | zemní hnědá*        |
| 5  | RAL 8003 | antuková hnědá      |
| 6  | RAL 8001 | okrová hnědá        |
| 7  | RAL 7040 | okenní šedá         |
| 8  | RAL 7035 | světle šedá         |
| 9  | RAL 7030 | kamenná šedá        |
| 10 | RAL 7016 | antracitová šedá*   |
| 11 | RAL 6009 | jedlová zelená      |
| 12 | RAL 6005 | mechová zelená      |
| 13 | RAL 5014 | holubí modrá        |
| 14 | RAL 5011 | ocelová modrá       |
| 15 | RAL 3003 | rubínová            |
| 16 | RAL 1015 | slonová kost světlá |

## 6 dekorů Decograin



1



2



3

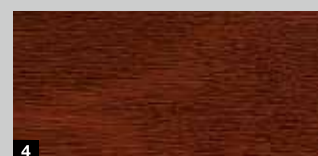

4



5

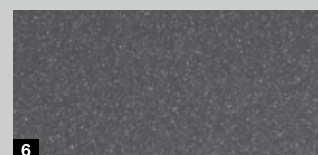

6

- |   |  |
|---|--|
| 1 | Decograin zlatý dub: středně hnědý, zlatožlutý dekor dubu                            |
| 2 | Decograin tmavý dub / ořech: dekor dubu v ořechové barvě                             |
| 3 | Decograin tmavý dub - rustical<br>■ <b>NOVINKA</b> : intenzivně tmavý dekor dubu     |
| 4 | Decograin Rosewood ■ <b>NOVINKA</b> : dřevěný dekor v mahagonové barvě               |
| 5 | Decograin dub Winchester<br>■ <b>NOVINKA</b> : přírodně zbarvený sukovitý dekor dubu |
| 6 | Titan Metallic CH 703: antracitová barva s metalickým efektem                        |

\* Zvýhodněné barvy pro povrch Sandgrain

## Elegance bočních sekčních vrat

Vyberte si ze sedmi motivů vrata podle svých přání – od klasického kazetového vzhledu přes elegantní drážky M a L až po exkluzivní designové motivy s prosklením a aplikacemi z ušlechtilé oceli. Díky množství povrchů, barev a dekorů můžete boční sekční vrata optimálně sladit s architekturou svého domu.







▲ Drážka L, motiv 461, v barevném odstínu CH 703 Hörmann

► Drážka L v dopravní bílé RAL 9016







◀ Drážka M s povrchem Decograin zlatý dub





Jen u firmy Hörmann

## Automatická funkce integrovaných dveří u vrat s pohonem

Pomocí dálkového ovladače nebo madla na vratech můžete boční sekční vrata rychle a jednoduše částečně otevřít pro průchod osob. Krátká aktivace madla a vrata automaticky pojezdějí do nastavené polohy. Další aktivace vrata opět zavře. Šířku průchodu jednoduše nastavíte na pohonu. Například úzký průchod jen pro osoby nebo širší průchod pro jízdní kolo, motocykl nebo kolečko.



### Integrované uzamykatelné madlo s plnohodnotnými funkcemi vnitřního spínače

Pomocí dvou tlačítek a posuvníku na vnitřní straně madla můžete:

- 1 vrata kompletně otevřít a zavřít
- 2 použít funkci integrovaných dveří
- 3 vypnout signál (nastavení pro dovolenou)



Bílý hliník RAL 9006



Dopravní bílá RAL 9016



Hnědá



Vzhled kartáčované ušlechtilé oceli



Standardní umístění madla vrat u drážky M a L



Umístění madla vrat pro dílčí šířky u drážky M a L



Prosklení S0



Prosklení S1



Prosklení S2

## 4 barvy madel

Ručně ovládaná vrata se standardně dodávají s madlem v barvě bílý hliník. Volitelně jsou na výběr 3 další barvy. Stejná provedení lze dodat i u automatických vrat včetně automatické funkce integrovaných dveří.

## 3 druhy prosklení

Prosklení pro horní část vrat můžete dostat s dvojitou umělohmotnou tabulí čirou nebo s krystalickou strukturou. Rámy jsou standardně bílé, volitelně lze dodat také v barevném odstínu vrat nebo v barvě RAL podle volby.



Větrací mříž  
ventilační průřez 40 cm<sup>2</sup>/mříž

## Větrací mříže

Větrací mříže ve spodní části vrat jsou standardně dodávány v černé barvě a volitelně v barevném odstínu vrat nebo v barvě RAL podle volby.

## Spolehlivé, bezpečné, 100 % kompatibilní

Pohony garážových vrat Hörmann jsou perfektně sladěné s vašimi bočními sekčními vraty Hörmann. To pro vás znamená: jednoduchou obsluhu, maximální komfort a nejvyšší bezpečnost obsluhy.

Našimi elegantními dálkovými ovladači můžete pohodlně otevřít nejen garážová vrata, ale třeba také vjezdovou bránu vybavenou 100 % kompatibilním pohonem Hörmann nebo komfortně a bezpečně obsluhovat elektrická zařízení, např. svítidla. A v širokém programu Hörmann samozřejmě vždy najdete vhodný pohon a vhodné příslušenství pro vaše přání a potřeby.



Pohony garážových  
vrat a vjezdových bran



Další informace najdete v brožurě Pohony  
garážových vrat a vjezdových bran.







# SupraMatic

## super rychlý pohon s mnoha přídavnými funkcemi

- standardně s pětlačítkovým dálkovým ovladačem HS 5 BS
- dotazování na polohu vrat
- minimální spotřeba elektrického proudu
- jednoduché programování
- dvojitý sedmisegmentový displej
- samostatně spínané osvětlení LED s třídou energetické účinnosti A++
- nastavitelné částečné otevření
- kryt pohonu z kartáčovaného hliníku
- automatické zamykání vrat
- dvojitě automatické vypínání ve směru otevírání a zavírání



HS 5 BS, černý strukturovaný povrch s chromovanými krytkami

	SupraMatic E
Cykly za den / hodinu	25 / 10
Tažná a tlačná síla	650 N
Krátkodobá maximální síla	800 N
Otevírací rychlost max.	12 – 18 cm/s
Šířka vrat max.	6500 mm
Plocha vrat max.	15 m <sup>2</sup>



# ProMatic

## cenově výhodné řešení v prémiové kvalitě Hörmann

- standardně s čtyřtlačítkovým dálkovým ovladačem HSE 4 BS
- nastavitelné částečné otevření
- automatické zamykání vrat
- dvojitě automatické vypínání ve směru otevírání a zavírání
- osvětlení LED s třídou energetické účinnosti A++



HSE 4 BS, černý  
strukturovaný povrch  
s umělohmotnými krytkami

	ProMatic
Cykly za den / hodinu	12 / 5
Tažná a tlačná síla	600 N
Krátkodobá maximální síla	750 N
Otevírací rychlost max.	8 – 10 cm/s
Šířka vrat max.	3000 mm
Plocha vrat max.	9 m <sup>2</sup>



**Dálkový ovladač HS 5 BS**

4 tlačítkové funkce

plus dotazovací tlačítko,

1 černý nebo bílý povrch s vysokým leskem

2 černý strukturovaný povrch



**Dálkový ovladač HS 4 BS**

4 tlačítkové funkce,

3 černý strukturovaný povrch

**Dálkový ovladač HS 1 BS**

1 tlačítková funkce,

4 černý strukturovaný povrch

**Dálkový ovladač HSE 1 BS**

1 tlačítková funkce,

včetně očka pro přívěšek ke klíčům

5 černý strukturovaný povrch



**Dálkový ovladač HSE 4 BS**

4 tlačítkové funkce,

včetně očka pro přívěšek ke klíčům

6 černý strukturovaný povrch s chromovanými nebo umělohmotnými krytkami



**Dálkový ovladač HSE 2 BS**

2 tlačítkové funkce,

včetně očka pro přívěšek ke klíčům

7 černý nebo bílý povrch s vysokým leskem

8 zelený, fialový, žlutý, červený, oranžový povrch s vysokým leskem

9 dekory v provedení stříbro, karbon, tmavé kořenové dřevo

(obr. zleva)





10

11

**10** Dálkový ovladač

**HSD 2-A BS**

vzhled hliníku, 2 tlačítkové funkce, použitelný též jako přívěšek ke klíčům

**11** Dálkový ovladač

**HSD 2-C BS**

chromovaný s vysokým leskem, 2 tlačítkové funkce, použitelný též jako přívěšek ke klíčům



16

**16** Kódovací klávesnice

**FCT 3 BS**

pro 3 funkce, s podsvícenými tlačítky



17

**17** Kódovací klávesnice

**FCT 10 BS**

pro 10 funkcí, s podsvícenými tlačítky a ochranným krytem



12

**12** Dálkový ovladač HSP 4 BS

4 tlačítkové funkce, s blokováním vysílání, včetně kroužku na klíče



18

**18** Snímač otisků prstů

**FFL 12 BS**

pro 2 funkce a až 12 otisků prstů



13

14

**13** Dálkový ovladač HSZ 1 BS

1 tlačítková funkce, k zasunutí do zásuvky automobilového zapalovače

**14** Dálkový ovladač HSZ 2 BS

2 tlačítkové funkce, k zasunutí do zásuvky automobilového zapalovače



15

**15** Vnitřní spínač

**FIT 2-1 BS**

pro 2 funkce, možnost připojení max. 2 ovládacích prvků pomocí kabelu, např. klíčového spínače



19

20

Klíčový spínač

**19** STAP 50

**20** STUP 50

v provedení pod omítku i na omítku, včetně 3 klíčů

## Dokonale vzájemně sladěné detaily

Boční sekční vrata Hörmann spojují mnoho inovativních detailů – od přesného chodu vrat přes bezpečné uzamknutí až po speciální konstrukci podlahové kolejnice. Díky tomu vám toto řešení vrat každý den nabízí více komfortu a více bezpečnosti.

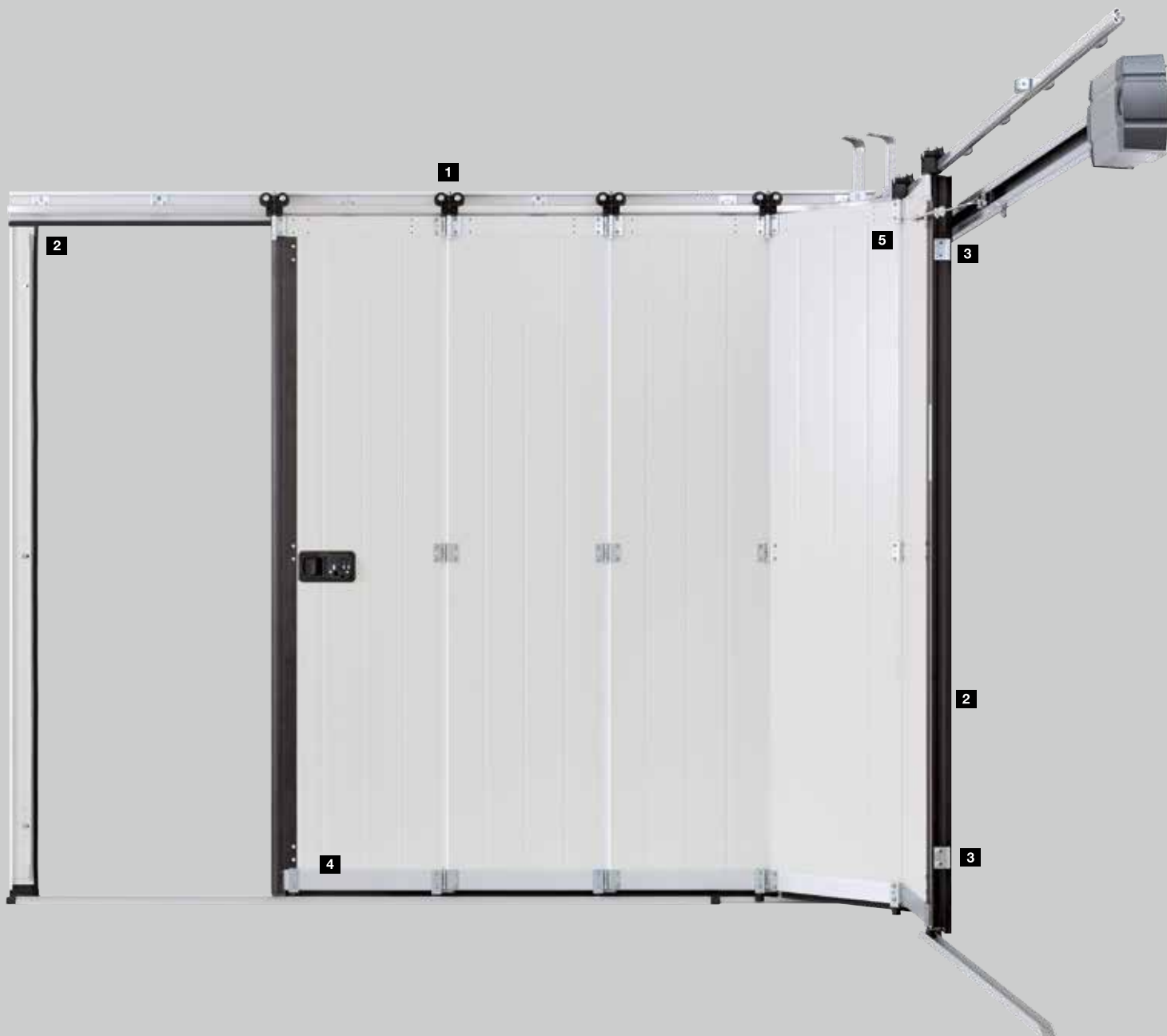



### Přesný chod vrat

Dvojité vodící kladky **1** z umělé hmoty odolné proti opotřebení bezpečně a přesně pojíždějí po hliníkové kolejnici a zabraňují vykolejení lamel vrat. Navíc zajišťují lehký a tichý chod vrat, takže vrata lze i ručně jednoduše otevřít. Stabilní spojovací závěsy na vodících kladkách a mezi lamelami o tloušťce 42 mm vyplněnými polyuretanovou pěnou zaručují vysokou stabilitu křídla vrat.



### Dokonalé utěsnění

Trvale elastická těsnění odolná proti povětrnosti **2** na bocích a v prostoru překladu zárubně vrat i mezi jednotlivými lamelami a na spodní hraně vrata dobře utěsňují. Boční těsnění optimálně uzavírá hranu vrat velkoobjemovou profilovou hadicí.



### Bezpečné uzamknutí

Pomocí horního a spodního vedení se vrata zavírají velmi přesně. Dva přidavné háky **3** na boku vrat pevně spojují konec křídla vrat s boční zárubní. Navíc toto mechanické zajištění prakticky znemožňuje vypáčení vrat. Pro lepší ochranu proti vloupání mohou být ručně ovládaná vrata volitelně vybavena trojitým uzamknutím na uzavírací hraně.



### Dobré vedení

Spodní hliníková vodící kolejnice **4** bezpečně vede lamely vrat a zabraňuje jejich vychýlení. Plochá konstrukce o výšce pouhých 25 mm nepřekáží průjezdu ani průchodu. Konstrukce, která je na bocích otevřená, usnadňuje čištění podlahové kolejnice od nečistot a listů.



### Jednoduchá montáž

Zárubeň bočních sekčních vrat se jednoduše sešroubuje a může pak být kompletně upevněna na stěnu garáže. Montáž při nedostatku prostoru s bočním dorazem pouhých 140 až 450 mm umožňuje kování DS **5** s dvojitými bočními vodícími kolejnicemi.

# VELIKOSTI A MONTÁŽNÍ ÚDAJE

## Rozsah velikostí (max.)

Rastr výšky vrat (RM)	3000																										
	2875																										
	2750																										
	2625																										
	2500																										
	2375																										
	2250																										
	2205																										
	2125																										
	2080																										
	2000																										
	1875																										
		2000	2080	2125	2205	2250	2375	2500	2625	2750	2875	3000	3125	3275	3500	3750	4000	4250	4500	4750	5000	5250	5500	5700	6000	6300	6500
		Rastr šířky vrat (LZ)																									
	4	4	4	4	4	5	5	5	5	6	6	6	7	7	8	8	8	9	10	10	10	11	12	12	12	12	13
	Počet lamel																										

U drážek M a L je možno volitelně dodat i dílčí šířky

Povrchy Sandgrain, Silkgrain, Decograin:  
nedodává se v šířkách 2625, 2875, 5250, 6300

## Svislé řezy

### Montáž pohonu na stěnu

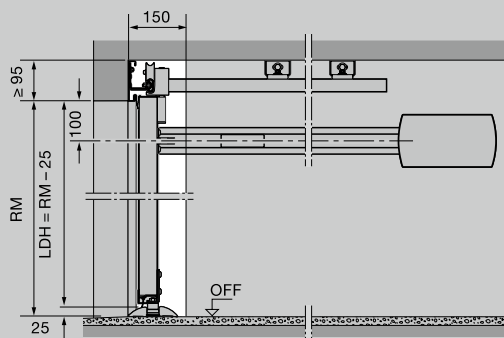

## Vodorovné řezy

### Kování ES (jednoduchá kolejnice, montáž pohonu na stěnu)

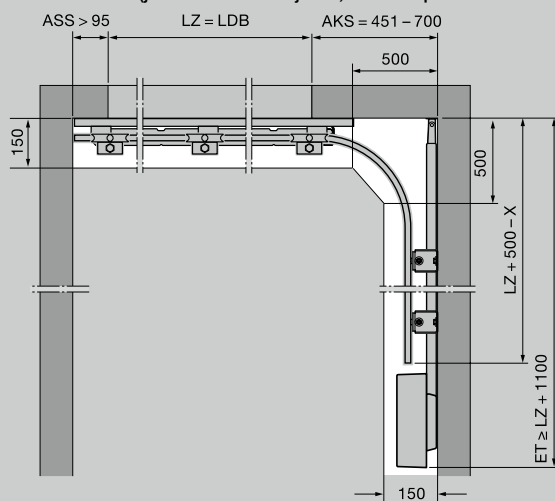

### Montáž pohonu na strop

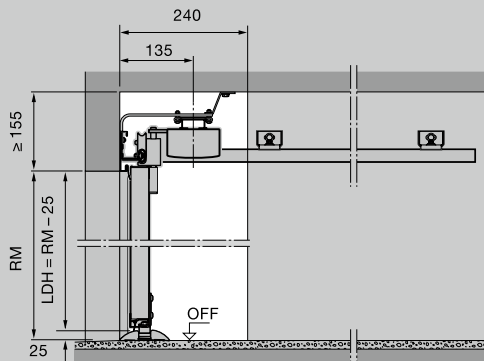

### Kování DS (dvojitá kolejnice, montáž pohonu na stěnu)

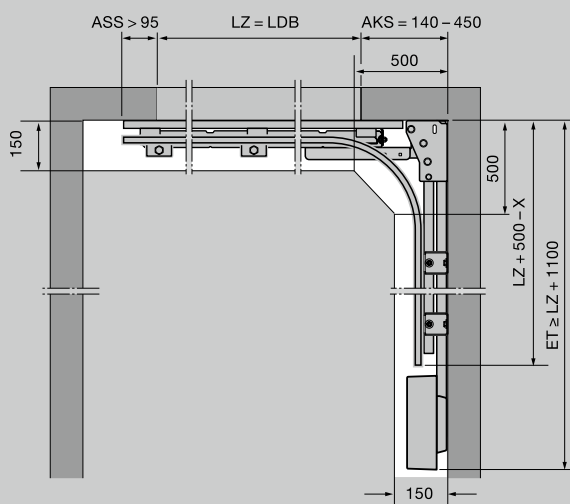

## Určení kolejnice pohonu (kování ES a DS)

Šířka vrat (LZ)	Kolejnice pohonu	Hloubka zasunutí (celková délka, pohon SupraMatic / ProMatic)
≤ 2205	K	3200
≤ 2375	M	3450
≤ 3000	L	4125
≤ 3275	XL	4375
≤ 4750	5500	5725
≤ 6500	7000	7225

Hloubku zasunutí (celkovou délku pohonu) je možno na straně stavby zkrátit až na délku LZ + 1100 mm.

Je-li hloubka zasunutí (celková délka pohonu) menší než LZ + 1100 mm, je možno vodičí kolejnici posunout až o 125 mm dozadu.

## Vysvětlivky

RM	Výška rastru (objednací rozměry)
LZ	Světlý rozměr zárubně (objednací rozměry)
LDH	Světlá průjezdná výška
LDB	Světlá průjezdná šířka
ET	Hloubka zasunutí (celková délka s pohonem)
OFF	Horní hrana hotové podlahy
ASS	Doraz na zavírací straně
AKS	Doraz na straně zakřivení

Další informace najdete v montážních údajích nebo se zeptejte svého autorizovaného prodejce Hörmann.

### Kování ES (jednoduchá kolejnice, montáž pohonu na strop A)

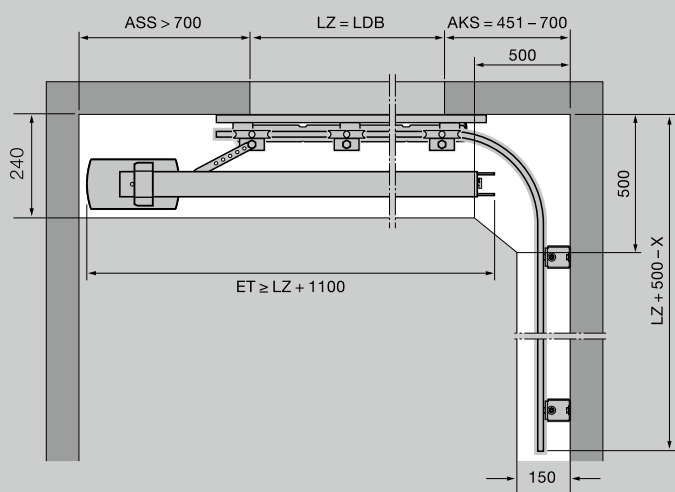

### Kování ES (jednoduchá kolejnice, montáž pohonu na strop B)

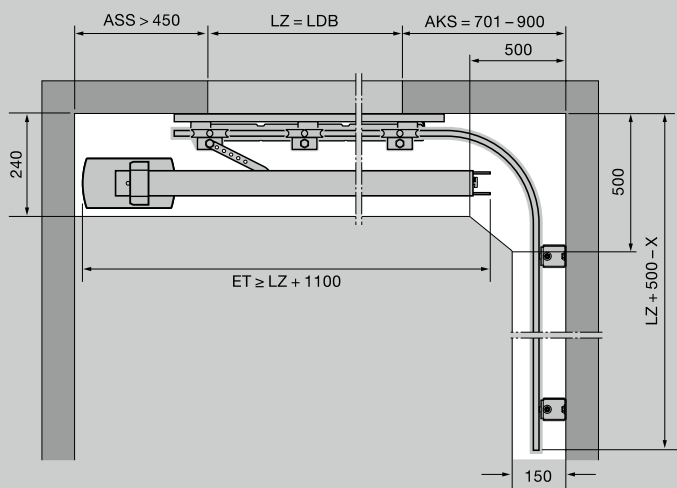

## Svislé řezy

### Montáž na strop

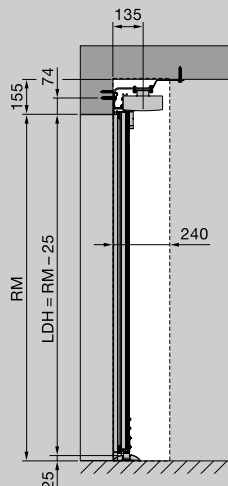

### Montáž na stěnu

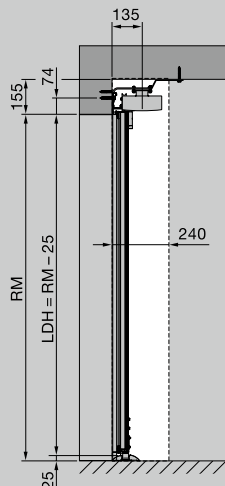

## Vodorovné řezy

### Montáž na strop B (řez podlahovou kolejnicí)

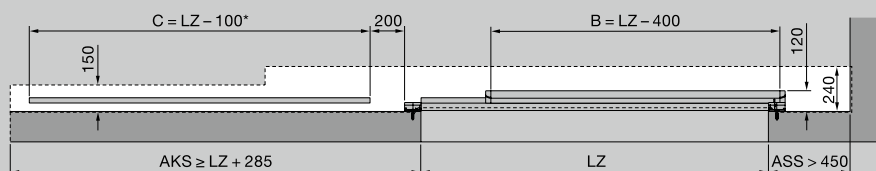

### Montáž na stěnu (řez podlahovou kolejnicí)

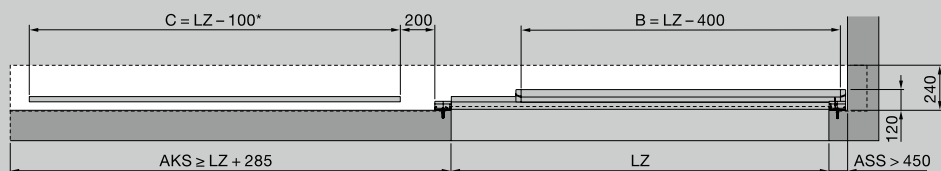

## Vysvětlivky

RM	Výška rastru (objednací rozměry)
LZ	Světelný rozměr zárubně (objednací rozměry)
LDH	Světelná průjezdná výška
LDB	Světelná průjezdná šířka
ET	Hloubka zasunutí (celková délka s pohonem)
OFF	Horní hrana hotové podlahy
ASS	Doraz na zavírací straně
AKS	Doraz na straně zakřivení

<sup>1)</sup> LZ > 5000 dvoudílné provedení

Další informace najdete v montážních údajích nebo se zeptejte svého autorizovaného prodejce Hörmann.

# Zažijte kvalitu Hörmann u novostavby i modernizace

S firmou Hörmann můžete vše optimálně naplánovat. Pečlivě navzájem přizpůsobená řešení vám nabízejí v každé oblasti špičkové produkty s vysokou funkčností.

- **Garážová vrata**

Optimálně přizpůsobená vašemu osobnímu architektonickému stylu: výklopná nebo sekční vrata z oceli nebo ze dřeva.

- **Pohony vrat a dveří**

Užívejte si vysokého komfortu a bezpečnostních prvků bránících vloupání díky pohonům Hörmann pro garáže a vjezdové brány. Využijte také přednosti a komfortu dveřních pohonů Hörmann ve svých obývacích prostorách.

- **Domovní dveře**

V našich rozsáhlých programech domovních dveří najdete motiv dveří podle svého přání pro jakékoli potřeby a nároky.

- **Interiérové dveře**

Kvalitní dřevěné vnitřní dveře a celoskleněné dveře dodají vašemu domovu mimořádnou útulnost a harmonicky se začlení do celkového vzhledu vašich vlastních čtyř stěn.

- **Ocelové dveře**

Kvalitní dveře pro libovolné části vašeho domu, od sklepa až po půdu.

- **Zárubně**

Vyberte si z rozsáhlého programu pro nové stavby i rozšiřování a modernizaci.



Garážová vrata a pohony vrat



Interiérové dveře a pohony dveří



Ocelové dveře

# Hörmann: kvalita bez kompromisu



Hörmann KG Amshausen, Německo



Hörmann KG Antriebstechnik, Německo



Hörmann KG Brandis, Německo



Hörmann KG Brockhagen, Německo



Hörmann KG Dissen, Německo



Hörmann KG Eckelhausen, Německo



Hörmann KG Freisen, Německo



Hörmann KG Ichttershausen, Německo



Hörmann KG Werne, Německo



Hörmann Alkmaar B.V., Nizozemsko



Hörmann Legnica Sp. z o.o., Polsko



Hörmann Beijing, Čína



Hörmann Tianjin, Čína



Hörmann LLC, Montgomery IL, USA



Hörmann Flexon LLC, Burgettstown PA, USA



Shakti Hörmann Pvt. Ltd., Indie

Společnost Hörmann nabízí ve svém sortimentu jako jediný výrobce na evropském trhu všechny důležité stavební prvky. Jsou zhotovovány ve vysoce specializovaných závodech pomocí nejnovější techniky. Díky celoplošnému pokrytí prodejních a servisních organizací v Evropě a přítomnosti v Americe a Asii je Hörmann váš silný mezinárodní partner pro vysoce kvalitní stavební prvky. V kvalitě bez kompromisu.

**GARÁŽOVÁ VRATA**  
**POHONY**  
**PRŮMYSLOVÁ VRATA**  
**NAKLÁDACÍ TECHNIKA**  
**DVEŘE**  
**ZÁRUBNĚ**



**Premium partner českého národního týmu**

**HÖRMANN**